

Rodina

Lipo80-S

Na Lipo80-S oceníte systém L-Click, který efektivně uspoří čas i finance. Jak? Modul se jednoduše zacvakne do profilu, odpadá tak náročná část práce při montáži. Zabránění dotyku s LED technologií prodlužuje životnost. LED osvětlovací systém rodiny Lipo80-S s měrným výkonem až 125lm/W nabízíme ve vestavné, přisazené i závěsné variantě. Technologie spojů dokonale zabraňuje průsvitům ve spojích svítidla. Svítidlo má kromě výkonu i skvělou cenu. Využití najde v obchodních, společenských i veřejných prostorech.

Typ montáže	Vestavné, Přisazené, Nástěnné, Závěsné, Lištové
-------------	---

Typ vyzařování	Přímé
----------------	-------

Barva svítidla	Černá, Stříbrná, Bílá
----------------	-----------------------

Teplota chromatičnosti	3000 K teplá bílá, 4000 K studená bílá
------------------------	--

Materiál	Hliník
----------	--------

Světelný zdroj	LED MODUL
----------------	-----------

MacAdam zdroje	2
----------------	---

Zapojení svítidla	ON/OFF DALI Zapnout/vypnout + 1h nouze Další druhy stmívání Zapnout/vypnout + 3h nouze
-------------------	--

Životnost	L80/B10, L90/B50 50 000 hodin
-----------	-------------------------------

Záruka	60 měsíců
--------	-----------

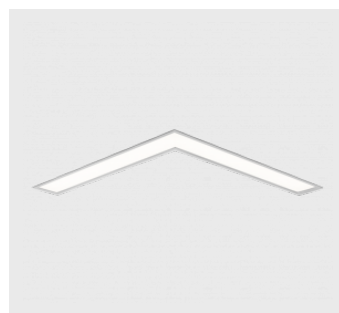
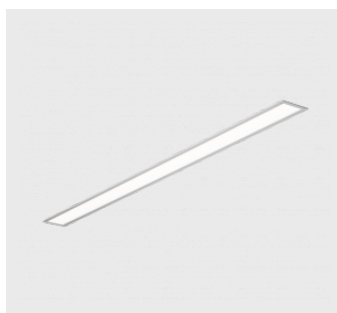
Varianty svítidel rodiny Lipo80-S

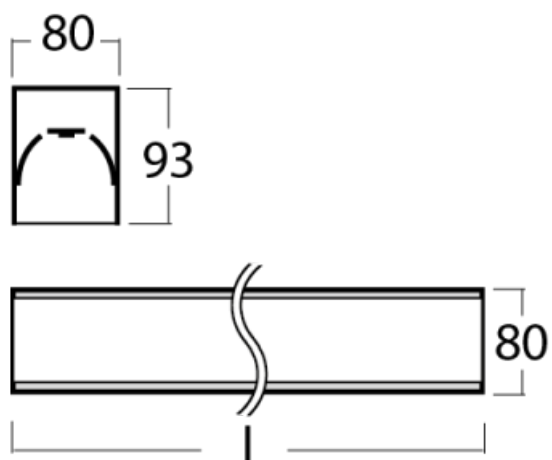
Lipo80-S

Montáž

Typ vyzařování

Energetická třída

A++, A+, A

Certifikační značky



Kód svítidla	Rozměry d/š/v (mm)	Příkon svítidla (W)	Světelný tok (lm)	Teplota chromatičnosti (K)	UGR
05S-200K-10GEE/840, W	561 × 80 × 93	7.4	1060	4000	< 23.5
05S-200K-10GGE/840, W	561 × 80 × 93	12.4	1630	4000	< 25
05S-200K-10GHE/840, W	561 × 80 × 93	21.9	2670	4000	< 26.7
05S-200K-15GEE/840, W	842 × 80 × 93	11.1	1600	4000	< 23.5
05S-200K-15GGE/840, W	842 × 80 × 93	18.6	2450	4000	< 25
05S-200K-15GHE/840, W	842 × 80 × 93	32.9	4010	4000	< 26.7
05S-200K-20GEE/840, W	1122 × 80 × 93	14.8	2130	4000	< 23.5
05S-200K-20GGE/840, W	1122 × 80 × 93	24.8	3270	4000	< 25
05S-200K-20GHE/840, W	1122 × 80 × 93	43.8	5350	4000	< 26.7
05S-200K-25GEE/840, W	1403 × 80 × 93	18.5	2670	4000	< 23.6
05S-200K-25GGE/840, W	1403 × 80 × 93	31	4090	4000	< 25
05S-200K-25GHE/840, W	1403 × 80 × 93	54.8	6690	4000	< 26.7
05S-200K-30GEE/840, W	1683 × 80 × 93	22.2	3200	4000	< 23.5
05S-200K-30GGE/840, W	1683 × 80 × 93	37.2	4910	4000	< 25
05S-200K-30GHE/840, W	1683 × 80 × 93	65.7	8030	4000	< 26.7
05S-200K-35GEE/840, W	1964 × 80 × 93	25.9	3740	4000	< 23.6
05S-200K-35GGE/840, W	1964 × 80 × 93	43.4	5720	4000	< 25
05S-200K-35GHE/840, W	1964 × 80 × 93	76.7	9370	4000	< 26.7
05S-200K-40GEE/840, W	2244 × 80 × 93	29.6	4270	4000	< 23.6
05S-200K-40GGE/840, W	2244 × 80 × 93	49.6	6540	4000	< 25
05S-200K-40GHE/840, W	2244 × 80 × 93	87.6	10710	4000	< 26.7
05S-200K-50GEE/840, W	2805 × 80 × 93	37	5340	4000	< 23.6
05S-200K-50GGE/840, W	2805 × 80 × 93	62	8180	4000	< 25
05S-200K-50GHE/840, W	2805 × 80 × 93	109.5	13390	4000	< 26.7
05S-200K-60GEE/840, W	3366 × 80 × 93	44.4	6410	4000	< 23.6
05S-200K-60GGE/840, W	3366 × 80 × 93	74.4	9820	4000	< 25
05S-200K-60GHE/840, W	3366 × 80 × 93	131.4	16060	4000	< 26.7
05S-200K-80GEE/840, W	4488 × 80 × 93	59.2	8850	4000	< 23.7
05S-200K-80GGE/840, W	4488 × 80 × 93	99.2	13090	4000	< 25
05S-200K-80GHE/840, W	4488 × 80 × 93	175.2	21420	4000	< 26.7

Uvedené kódy reprezentují bílé svítidlo s teplotou chromatičnosti 4000K a opalovým difuzorem.

Poznámky	Barva svítidla	
	Teplota chromatičnosti	3000 K teplá bílá 4000 K studená bílá
	Optický systém	Mikroprisma Opálový difusor
	Zapojení svítidla	ON/OFF DALI Zapnout/vypnout + 1h nouze Další druhy stmívání Zapnout/vypnout + 3h nouze
Ra	80	

Ke svítidlům je třeba doobjednat hliníkový profil a koncovky. Pro zavěšení svítidel nezapomeňte na kalíšek, přívodní kabel a lankové závěsy. Pro propojení do sestav objednejte patřičný počet spojek, demontážní sadu nebo doplňkový vodič pro nouzové soustavy.

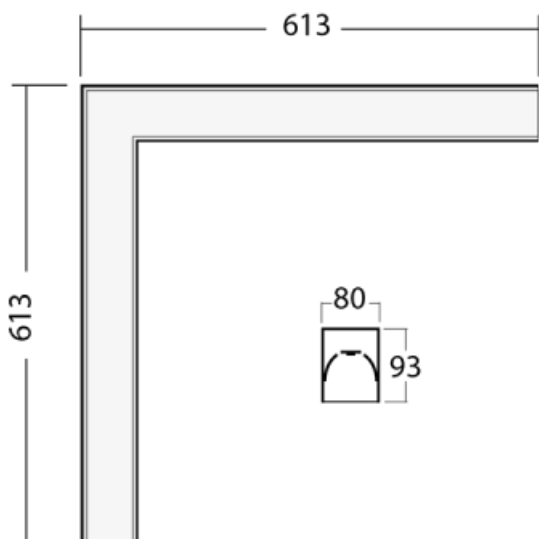
Lipo80-S



Montáž



Typ vyzařování



Energetická třída

A++, A+, A

Certifikační značky



Kód svítidla	Rozměry d/š/v (mm)	Příkon svítidla (W)	Světelný tok (lm)	Teplota chromatičnosti (K)	UGR
05S-220K-20GEE/840, W	613 × 613 × 93	14.8	2130	4000	< 23.3
05S-220K-20GGE/840, W	613 × 613 × 93	24.8	3270	4000	< 24.8
05S-220K-20GHE/840, W	613 × 613 × 93	43.8	5350	4000	< 26.5

Uvedené kódy reprezentují bílé svítidlo s teplotou chromatičnosti 4000K a opálovým difuzorem.

Poznámky	Barva svítidla	● ● ●
	Teplota chromatičnosti	3000 K teplá bílá 4000 K studená bílá
	Optický systém	Mikroprisma Opálový difusor
	Zapojení svítidla	ON/OFF DALI Další druhy stmívání
	Ra	80

Ke svítidlům je třeba doobjednat hliníkový profil a koncovky. Pro zavěšení svítidel nezapomeňte na kalíšek, přívodní kabel a lankové závěsy. Pro propojení do sestav objednejte patřičný počet spojek, demontážní sadu nebo doplňkový vodič pro nouzové soustavy.

Lipo80-S

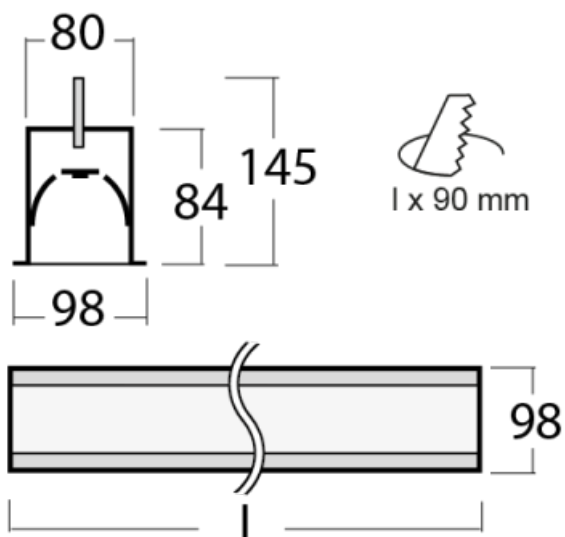

Montáž



Energetická třída

A++, A+, A

Typ vyzařování



Certifikační značky



Kód svítidla	Rozměry d/š/v (mm)	Příkon svítidla (W)	Světelný tok (lm)	Teplota chromatičnosti (K)	UGR
05S-000K-10GEE/840, W	561 × 98 × 84	7.4	1060	4000	< 23.5
05S-000K-10GGE/840, W	561 × 98 × 84	12.4	1630	4000	< 25
05S-000K-10GHE/840, W	561 × 98 × 84	21.9	2670	4000	< 26.7
05S-000K-15GEE/840, W	842 × 98 × 84	11.1	1600	4000	< 23.5
05S-000K-15GGE/840, W	842 × 98 × 84	18.6	2450	4000	< 25
05S-000K-15GHE/840, W	842 × 98 × 84	32.9	4010	4000	< 26.7
05S-000K-20GEE/840, W	1122 × 98 × 84	14.8	2130	4000	< 23.5
05S-000K-20GGE/840, W	1122 × 98 × 84	24.8	3270	4000	< 25
05S-000K-20GHE/840, W	1122 × 98 × 84	43.8	5350	4000	< 26.7
05S-000K-25GEE/840, W	1403 × 98 × 84	18.5	2670	4000	< 23.6
05S-000K-25GGE/840, W	1403 × 98 × 84	31	4090	4000	< 25
05S-000K-25GHE/840, W	1403 × 98 × 84	54.8	6690	4000	< 26.7
05S-000K-30GEE/840, W	1683 × 98 × 84	22.2	3200	4000	< 23.5
05S-000K-30GGE/840, W	1683 × 98 × 84	37.2	4910	4000	< 25
05S-000K-30GHE/840, W	1683 × 98 × 84	65.7	8030	4000	< 26.7
05S-000K-35GEE/840, W	1964 × 98 × 84	25.9	3740	4000	< 23.6
05S-000K-35GGE/840, W	1964 × 98 × 84	43.4	5720	4000	< 25
05S-000K-35GHE/840, W	1964 × 98 × 84	76.7	9370	4000	< 26.7
05S-000K-40GEE/840, W	2244 × 98 × 84	29.6	4270	4000	< 23.6
05S-000K-40GGE/840, W	2244 × 98 × 84	49.6	6540	4000	< 25
05S-000K-40GHE/840, W	2244 × 98 × 84	87.6	10710	4000	< 26.7
05S-000K-50GEE/840, W	2805 × 98 × 84	37	5340	4000	< 23.6
05S-000K-50GGE/840, W	2805 × 98 × 84	62	8180	4000	< 25
05S-000K-50GHE/840, W	2805 × 98 × 84	109.5	13390	4000	< 26.7
05S-000K-60GEE/840, W	3366 × 98 × 84	44.4	6410	4000	< 23.6
05S-000K-60GGE/840, W	3366 × 98 × 84	74.4	9820	4000	< 25
05S-000K-60GHE/840, W	3366 × 98 × 84	131.4	16060	4000	< 26.7
05S-000K-80GEE/840, W	4488 × 98 × 84	59.2	8850	4000	< 23.7
05S-000K-80GGE/840, W	4488 × 98 × 84	99.2	13090	4000	< 25
05S-000K-80GHE/840, W	4488 × 98 × 84	175.2	21420	4000	< 26.7



Uvedené kódy reprezentují bílé svítidlo s teplotou chromatičnosti 4000K a opalovým difuzorem.

Poznámky	Barva svítidla	
	Teplota chromatičnosti	3000 K teplá bílá 4000 K studená bílá
	Optický systém	Mikroprisma Opálový difusor
	Zapojení svítidla	ON/OFF DALI Zapnout/vypnout + 1h nouze Další druhy stmívání Zapnout/vypnout + 3h nouze
Ra	80	

Ke svítidlům je třeba doobjednat hliníkový profil a koncovky. Pro zavěšení svítidel nezapomeňte na kalíšek, přívodní kabel a lankové závěsy. Pro propojení do sestav objednejte patřičný počet spojek, demontážní sadu nebo doplňkový vodič pro nouzové soustavy.

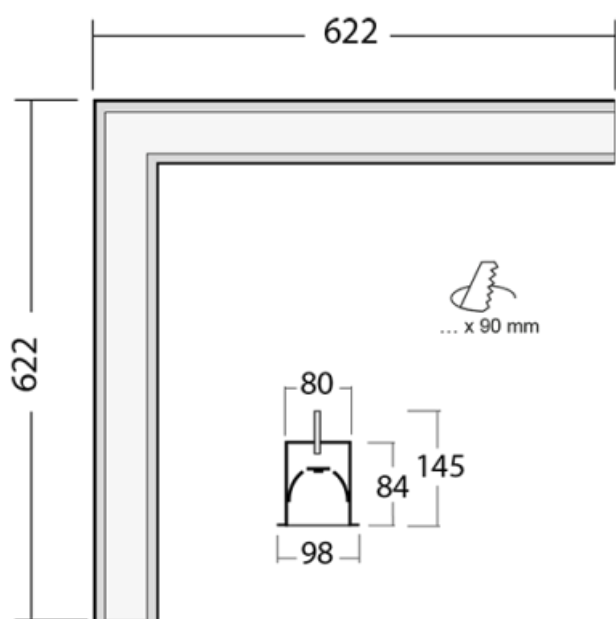
Lipo80-S



Montáž	Typ vyzařování
	
Energetická třída	Certifikační značky
A++, A+, A	

Kód svítidla	Rozměry d/š/v (mm)	Příkon svítidla (W)	Světelný tok (lm)	Teplota chromatičnosti (K)	UGR
05S-020K-20GEE/840, W	622 × 622 × 84	14.8	2130	4000	< 23.3
05S-020K-20GGE/840, W	622 × 622 × 84	24.8	3270	4000	< 24.8
05S-020K-20GHE/840, W	622 × 622 × 84	43.8	5350	4000	< 26.5

Uvedené kódy reprezentují bílé svítidlo s teplotou chromatičnosti 4000K a opálovým difuzorem.

Poznámky

 Barva svítidla 

 Teplota chromatičnosti
 3000 K teplá bílá
 4000 K studená bílá

 Optický systém
 Mikroprisma
 Opálový difusor

 Zapojení svítidla
 ON/OFF
 DALI
 Další druhy stmívání

Ra 80

Ke svítidlům je třeba doobjednat hliníkový profil a koncovky. Pro zavěšení svítidel nezapomeňte na kalíšek, přívodní kabel a lankové závěsy. Pro propojení do sestav objednejte patřičný počet spojek, demontážní sadu nebo doplňkový vodič pro nouzové soustavy.

Příslušenství

Kód	Popis
00-00100, W	2xkoncovka - kov, 3pól.svorkovnice, průchodka

Poznámky

 Barva příslušenství

Kód	Popis
00-00101, W	2xkoncovka - kov, 5pól.svorkovnice, průchodka

Poznámky

 Barva příslušenství

Kód	Popis
00-00200, N	spoj přímý



Kód	Popis
00-00300, N	lankový závěs 2000mm -1 ks
00-00301, N	lankový závěs 4000mm -1 ks
00-00302, N	lankový závěs 6000mm -1 ks



Kód	Popis
00-00350, K	vodič 3x0,75 1000mm
00-00351, K	vodič 4x0,75 1000mm
00-00352, K	vodič 3x0,75 2000mm
00-00353, K	vodič 4x0,75 2000mm
00-00354, K	vodič 5x0,75 1000mm
00-00355, K	vodič 5x0,75 2000mm
00-00356, K	kabel 5x0,75 4000mm
00-00357, K	kabel 5x0,75 6000mm
00-00358, K	vodič 3x0,75 4000mm
00-00359, K	vodič 4x0,75 4000mm
00-00360, K	vodič 3x0,75 6000mm
00-00361, K	vodič 4x0,75 6000mm



Kód	Popis
00-00370, W	kalíšek stropní 80x80x32mm

Poznámky

Barva příslušenství



Kód	Popis
00-00500	vodič pro nouzové osvětlení XX-XXXX-20
00-00501	vodič pro nouzové osvětlení XX-XXXX-40



Kód	Popis
00-00600, F	stropní úchyt pro svítidla 132-5xxK, 04-2000x, 05-2000x, 09-



Kód	Popis
00-01200, F	příslušenství k demontáži el. modulu z profilu

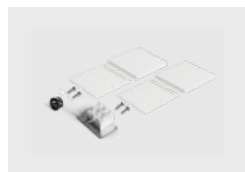

Kód	Popis
00-20100, W	2xkoncovka - kov, 3pól.svorkovnice, průchodka

Poznámky

Barva příslušenství



Kód	Popis
00-20101, W	2xkoncovka - kov, 5pól.svorkovnice, průchodka

Poznámky

Barva příslušenství



Kód	Popis
00-20102, W	2xkoncovka - plast, 3pól.svorkovnice, průchodka

Poznámky

Barva příslušenství



Kód	Popis
00-20103, W	2xkoncovka - plast, 5pól.svorkovnice, průchodka

Poznámky

Barva příslušenství





Kód	Popis
00-20700, W	2 ks úchytu na stěnu Lipo/Lina

Poznámky

Barva příslušenství



Kód	Popis
00-20900, F	sada pro vestavbu závěsného profilu jako bezrámečková montáž



Kód	Popis
00-21300, W	Lipo80-S, Lina80-S -závěsný modul pro lištová svítidla; I =
00-21301, W	Lipo80-S, Lina80-S -závěsný modul pro lištová svítidla; I =

Poznámky

Barva příslušenství



Kód	Popis
00-51300, W	sada pro zavěšení do 3f lišty, pro nestmívatelná svítidla

Poznámky

Barva příslušenství



Kód	Popis
00-51301, W	sada pro zavěšení do 3f lišty, pro stmívatelná svítidla









Poznámky

Barva příslušenství





Legenda





Typ montáže

	Vestavné svítidlo		NásNástěnné svítidlo
	Polovestavné svítidlo		Závěsné svítidlo
	Přisazené svítidlo		Stojací svítidlo
	Lištové svítidlo		Stolní svítidlo









Typ vyzařování

	Přímo svítící svítidlo
	Přímo-nepřímo svítící svítidlo
	Nepřímo svítící svítidlo

Speciální zdroje

	Tunable White nastavení teploty chromatičnosti		RealWhite věrné zobrazení bílé barvy
	RealColour věrné zobrazení barev, Ra≥97		StrongColour zvýraznění jedné barvy

Symbyly a značka

	Svítidlo třídy I (přístupné vodivé části jsou připojeny na ochranný vodič)
	Svítidlo třídy II (ochrana před úrazem elektrickým proudem je založena na dvojité nebo zesílené izolaci)
	Svítidlo třídy III (ochrana před úrazem elektrickým proudem se zakládá na napájení bezpečným malým napětím SELV)
	Evropská značka shody, která vyjadřuje shodu vlastností výrobku se všemi harmonizovanými normami a předpisy Evropského společenství, které pro něj platí
	Svítidla jsou certifikována dle evropského systému ENEC
	Doporučená velikost montážního otvoru
	IP kód označující stupeň ochrany
	Eurasijská značka shody

09-501I-20GGE/840, W

09-501I-20GGE/840, W	Optický systém
09-501I-20GGE/840, W	Elektrické zapojení svítidla
09-501I-20GGE/840, W	Barevné provedení









Optický systém

C	Čirý kryt	L	Hladký hliníkový reflektor
D	Asymetrický reflektor	M	Matná parabolická hliníková mřížka
E	Leštěná parabolická hliníková mřížka, vyšší účinnost	S	Úzký vyzařovací úhel – SPOT
F	Široký vyzařovací úhel – FLOOD	U	Střední vyzařovací úhel – MEDIUM
I	Mikroprisma	W	Velmi široký vyzařovací úhel
K	Opálový difusor		

Elektrické zapojení svítidla

D	Stmívatelné DALI	P	Čidlo a elektronický předřadník
E	Předřadník nestmívatelný	T	Stmívatelné tlačítkem
M	Elektronický předřadník nestmívatelný s 1h nouzí	TD	Stmívatelné DALI nebo tlačítkem
M3	Elektronický předřadník nestmívatelný s 3h nouzí	U	Svítidlo stmívatelné s ovládáním na svítidle

Barevné provedení

W	 Bílá	B	 Černá	S	 Stříbrná
1021	 RAL 1021	3000	 RAL 3000	6021	 RAL 6021
7006	 RAL 7006	7045	 RAL 7045		