



Rodina

Lipo60-S

Na Lipo60-S oceníte systém L-Click, který efektivně uspoří čas i finance. Jak? Modul se jednoduše zacvakne do profilu, odpadá tak náročná část práce při montáži. Navíc je zabráněno dotyku LED technologie, čímž se prodlužuje životnost. Osvětlovací systém Lipo60-S je možné sestavit do nekonečných linií a rozmanitých tvarů. Kromě výkonu má i skvělou cenu. Využití najde v obchodních, společenských i veřejných prostorech.

Typ montáže	Vestavné, Přisazené, Nástěnné, Závěsné
-------------	--

Typ vyzařování	Přímé
----------------	-------

Barva svítidla	Černá, Stříbrná, Bílá
----------------	-----------------------

Teplota chromatičnosti	3000 K teplá bílá, 4000 K studená bílá
------------------------	--

Materiál	Hliník
----------	--------

Světelný zdroj	LED MODUL
----------------	-----------

MacAdam zdroje	2
----------------	---

Zapojení svítidla	ON/OFF DALI Zapnout/vypnout + 1h nouze Další druhy stmívání Zapnout/vypnout + 3h nouze
-------------------	--

Životnost	L80/B20 50 000 hodin
-----------	----------------------

Záruka	60 měsíců
--------	-----------

Varianty svítidel rodiny Lipo60-S

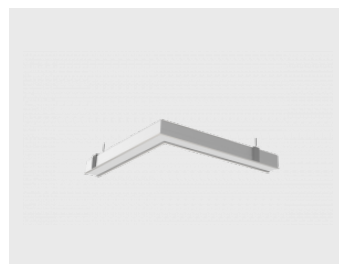
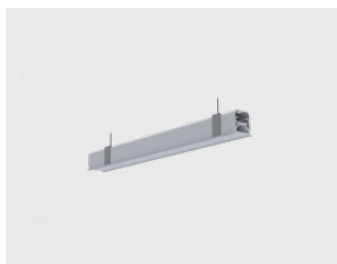
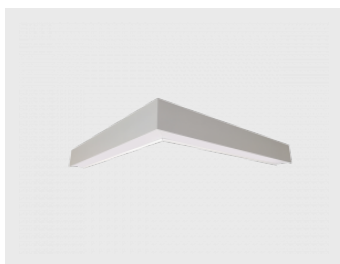
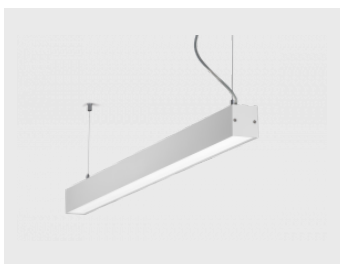

Lipo60-S
Montáž

Typ vyzařování

Energetická třída

A++, A+, A

Certifikační značky

Kód svítidla	Rozměry l/w/h (mm)	Příkon svítidla (W)	Světelný tok (lm)	Teplota chromatičnosti (K)	UGR
04-A00K-10GEE/840 + 04-20001, W	561 × 67 × 57	11.2	1110	4000	< 25.2
04-A00K-10GGE/840 + 04-20001, W	561 × 67 × 57	15.8	1550	4000	< 26.3
04-A00K-15GEE/840 + 04-20002, W	842 × 67 × 57	17.8	1670	4000	< 25.2
04-A00K-15GGE/840 + 04-20002, W	842 × 67 × 57	23.9	2330	4000	< 26.3
04-A00K-20GEE/840 + 04-20003, W	1122 × 67 × 57	22.5	2230	4000	< 25.2
04-A00K-20GGE/840 + 04-20003, W	1122 × 67 × 57	31.8	3110	4000	< 26.3
04-A00K-25GEE/840 + 04-20004, W	1403 × 67 × 57	28.4	2780	4000	< 25.2
04-A00K-25GGE/840 + 04-20004, W	1403 × 67 × 57	39.8	3890	4000	< 26.3
04-A00K-30GEE/840 + 04-20005, W	1683 × 67 × 57	34.3	3340	4000	< 25.2
04-A00K-30GGE/840 + 04-20005, W	1683 × 67 × 57	47.7	4670	4000	< 26.3
04-A00K-35GEE/840 + 04-20006, W	1964 × 67 × 57	40.2	3900	4000	< 25.2
04-A00K-35GGE/840 + 04-20006, W	1964 × 67 × 57	55.7	5450	4000	< 26.3
04-A00K-40GEE/840 + 04-20007, W	2244 × 67 × 57	45	4460	4000	< 25.2
04-A00K-40GGE/840 + 04-20007, W	2244 × 67 × 57	63.6	6230	4000	< 26.3
04-A00K-40GEE/840 + 04-A00K-20GEE/840 + 04-20008, W	3366 × 67 × 57	67.5	6690	4000	< 25.3
04-A00K-40GGE/840 + 04-A00K-20GGE/840 + 04-20008, W	3366 × 67 × 57	95.4	9340	4000	< 26.4
2x 04-A00K-40GEE/840 + 04-20009, W	4488 × 67 × 57	88.2	9050	4000	< 25.3
2x 04-A02K-40GGE/840 + 04-20009, W	4488 × 67 × 57	126	12410	4000	< 26.4

Poznámky	Barva svítidla	● ● ●
	Teplota chromatičnosti	3000 K teplá bílá 4000 K studená bílá
	Optický systém	Mikroprisma Opálový difusor
	Zapojení svítidla	ON/OFF DALI Zapnout/vypnout + 1h nouze Další druhy stmívání Zapnout/vypnout + 3h nouze
Ra	80	

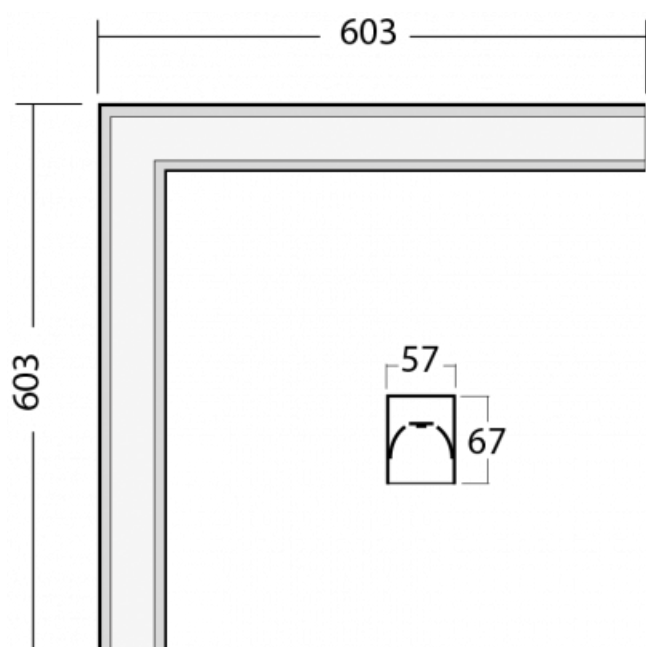
Lipo60-S

Montáž

Typ vyzařování

Energetická třída

A++, A+, A

Certifikační značky



Kód svítidla	Rozměry l/w/h (mm)	Příkon svítidla (W)	Světelný tok (lm)	Teplota chromatičnosti (K)	UGR
04-220K-20GEE/840, W	603 × 67 × 603	22.5	2230	4000	-
04-220K-20GGE/840, W	603 × 67 × 603	31.8	3110	4000	-

Uvedené kódy reprezentují bílé svítidlo s teplotou chromatičnosti 4000K a opálovým difuzorem.

Poznámky

Barva svítidla	● ● ●
Teplota chromatičnosti	3000 K teplá bílá 4000 K studená bílá
Optický systém	Mikroprisma Opálový difusor
Zapojení svítidla	ON/OFF DALI
Ra	80

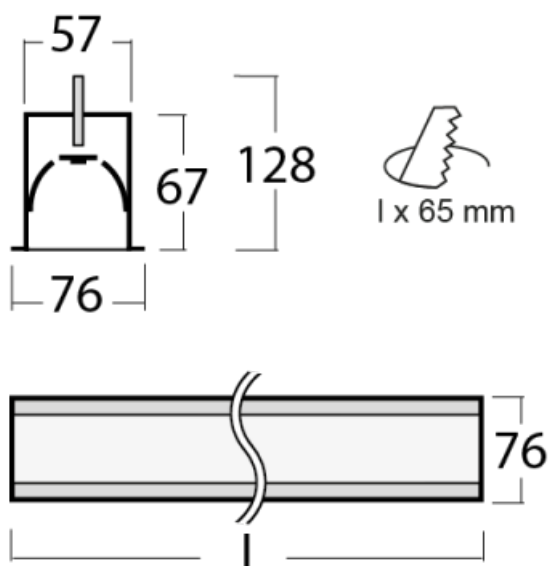
Ke svítidlům je třeba doobjednat koncovky, závěsy, napájecí kabely a stropní kalíšek. Pro propojení do sestav objednejte patřičný počet spojek.

Lipo60-S

Montáž

Energetická třída

A++, A+, A

Typ vyzařování

Certifikační značky



Kód svítidla	Rozměry l/w/h (mm)	Příkon svítidla (W)	Světelný tok (lm)	Teplota chromatičnosti (K)	UGR
04-A00K-10GEE/840 + 04-00001, W	561 × 67 × 76	11.2	1110	4000	< 25.2
04-A00K-10GGE/840 + 04-00001, W	561 × 67 × 76	15.8	1550	4000	< 26.3
04-A00K-15GEE/840 + 04-00002, W	842 × 67 × 76	17.8	1670	4000	< 25.2
04-A00K-15GGE/840 + 04-00002, W	842 × 67 × 76	23.9	2330	4000	< 26.3
04-A00K-20GEE/840 + 04-00003, W	1122 × 67 × 76	22.5	2230	4000	< 25.2
04-A00K-20GGE/840 + 04-00003, W	1122 × 67 × 76	31.8	3110	4000	< 26.3
04-A00K-25GEE/840 + 04-00004, W	1403 × 67 × 76	28.4	2780	4000	< 25.2
04-A00K-25GGE/840 + 04-00004, W	1403 × 67 × 76	39.8	3890	4000	< 26.3
04-A00K-30GEE/840 + 04-00005, W	1683 × 67 × 76	34.3	3340	4000	< 25.2
04-A00K-30GGE/840 + 04-00005, W	1683 × 67 × 76	47.7	4670	4000	< 26.3
04-A00K-35GEE/840 + 04-00006, W	1964 × 67 × 76	40.2	3900	4000	< 25.2
04-A00K-35GGE/840 + 04-00006, W	1964 × 67 × 76	55.7	5450	4000	< 26.3
04-A00K-40GEE/840 + 04-00007, W	2244 × 67 × 76	45	4460	4000	< 25.2
04-A00K-40GGE/840 + 04-00007, W	2244 × 67 × 76	63.6	6230	4000	< 26.3
04-A00K-40GEE/840 + 04-A00K-20GEE/840 + 04-00008, W	3366 × 67 × 76	67.5	6690	4000	< 25.3
04-A00K-40GGE/840 + 04-A00K-20GGE/840 + 04-00008, W	3366 × 67 × 76	95.4	9340	4000	< 26.4
2x 04-A00K-40GEE/840 + 04-00009, W	4488 × 84 × 72	88.2	9050	4000	< 25.3
2x 04-A02K-40GGE/840 + 04-00009, W	4488 × 84 × 72	126	12410	4000	< 26.4

Uvedené kódy reprezentují bílé svítidlo s teplotou chromatičnosti 4000K a opálovým difuzorem.

Poznámky	Barva svítidla	
	Teplota chromatičnosti	3000 K teplá bílá 4000 K studená bílá
	Optický systém	Mikroprisma Opálový difusor
	Zapojení svítidla	ON/OFF DALI Zapnout/vypnout + 1h nouze Další druhy stmívání Zapnout/vypnout + 3h nouze
Ra	80	

Ke svítidlům je třeba doobjednat hliníkový profil a koncovky. Pro propojení do sestav objednejte patřičný počet spojek, demontážní sadu nebo doplňkový vodič pro nouzové soustavy.

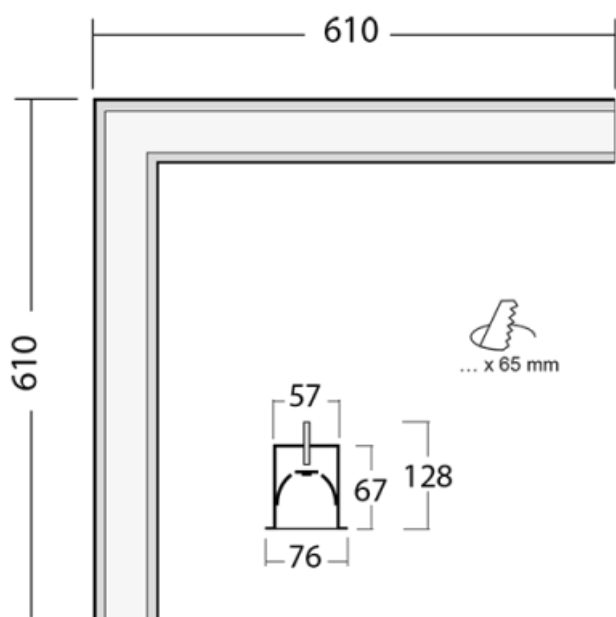
Lipo60-S



Montáž



Typ vyzařování



Energetická třída

A++, A+, A

Certifikační značky



Kód svítidla	Rozměry l/w/h (mm)	Příkon svítidla (W)	Světelný tok (lm)	Teplota chromatičnosti (K)	UGR
04-020K-20GEE/840, W	610 × 67 × 610	22.5	2230	4000	-
04-020K-20GGE/840, W	610 × 67 × 610	31.8	3110	4000	-

Uvedené kódy reprezentují bílé svítidlo s teplotou chromatičnosti 4000K a opálovým difuzorem.

Poznámky

Barva svítidla	● ● ●
Teplota chromatičnosti	3000 K teplá bílá 4000 K studená bílá
Optický systém	Mikroprisma Opálový difusor
Zapojení svítidla	ON/OFF DALI
Ra	80

Ke svítidlům je třeba doobjednat patřičný počet koncovek. Pro propojení do sestav objednejte patřičný počet spojek.

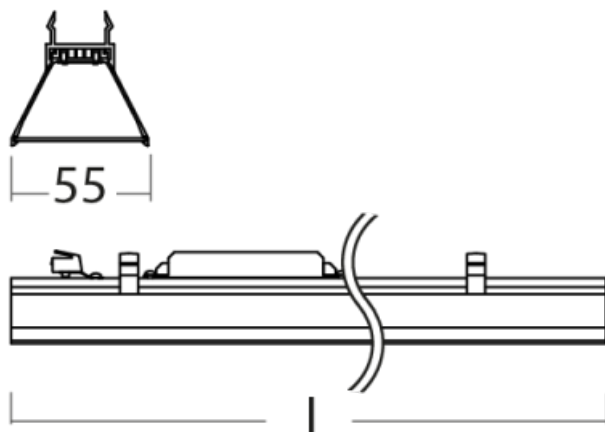
Lipo60-S

Montáž

Typ vyzařování

Energetická třída

A++, A+, A

Certifikační značky

Kód svítidla	Rozměry l/w/h (mm)	Příkon svítidla (W)	Světelný tok (lm)	Teplota chromatičnosti (K)	UGR
04-A00K-10GEE/840	561 × 58 × 54	11.2	1110	4000	-
04-A00K-10GGE/840	561 × 58 × 54	15.8	1550	4000	-
04-A00K-15GEE/840	842 × 58 × 54	17.8	1670	4000	-
04-A00K-15GGE/840	842 × 58 × 54	23.9	2330	4000	-
04-A00K-20GEE/840	1122 × 58 × 54	22.5	2230	4000	-
04-A00K-20GGE/840	1122 × 58 × 54	31.8	3110	4000	-
04-A00K-25GEE/840	1403 × 58 × 54	28.4	2780	4000	-
04-A00K-25GGE/840	1403 × 58 × 54	39.8	3890	4000	-
04-A00K-30GEE/840	1683 × 58 × 54	34.3	3340	4000	-
04-A00K-30GGE/840	1683 × 58 × 54	47.7	4670	4000	-
04-A00K-35GEE/840	1964 × 58 × 54	40.2	3900	4000	-
04-A00K-35GGE/840	1964 × 58 × 54	55.7	5450	4000	-
04-A00K-40GEE/840	2244 × 58 × 54	45	4460	4000	-
04-A00K-40GGE/840	2244 × 58 × 54	63.6	6230	4000	-

Uvedené kódy reprezentují svítidlo bez profilu s teplotou chromatičnosti 4000K a opálovým difuzorem.

Poznámky	Teplota chromatičnosti	3000 K teplá bílá 4000 K studená bílá
	Optický systém	Mikroprisma Opálový difusor
	Zapojení svítidla	ON/OFF DALI Zapnout/vypnout + 1h nouze Zapnout/vypnout + 3h nouze
	Ra	80

Ke svítidlům je třeba doobjednat hliníkový profil a koncovky. Pro zavěšení svítidel nezapomeňte na kalíšek, přívodní kabel a lankové závěsy. Pro propojení do sestav objednejte patřičný počet spojek, demontážní sadu nebo doplňkový vodič pro nouzové soustavy.

Příslušenství

Kód	Popis
00-00352, K	vodič 3x0,75 2000mm
00-00353, K	vodič 4x0,75 2000mm
00-00355, K	vodič 5x0,75 2000mm
00-00354, K	vodič 5x0,75 1000mm
00-00358, K	vodič 3x0,75 4000mm
00-00359, K	vodič 4x0,75 4000mm
00-00360, K	vodič 3x0,75 6000mm
00-00361, K	vodič 4x0,75 6000mm
00-00350, K	vodič 3x0,75 1000mm
00-00351, K	vodič 4x0,75 1000mm



Kód	Popis
00-00370, W	kalíšek stropní 80x80x32mm

Poznámky

Barva příslušenství



Kód	Popis
00-00300, N	lankový závěs 2000mm -1 ks
00-00301, N	lankový závěs 4000mm -1 ks
00-00302, N	lankový závěs 6000mm -1 ks



Kód	Popis
00-00600, F	stropní úchyt pro svítidla 132-5xxK, 04-2000x, 05-2000x, 09-



Kód	Popis
00-51300, W	sada pro zavěšení do 3f lišty, pro nestmívatelná svítidla

Poznámky

Barva příslušenství



Kód	Popis
00-51301, W	sada pro zavěšení do 3f lišty, pro stmívatelná svítidla

Poznámky

Barva příslušenství



Kód	Popis
04-20008, W	vestavný/přisazený/nástěnný/závěsný tubus pro 04-A00*-40 + 0
04-20009, W	vestavný/přisazený/nástěnný/závěsný tubus pro 2x 04-A00*-40
04-20001, W	vestavný/přisazený/nástěnný/závěsný tubus pro 04-A00*-10
04-20002, W	vestavný/přisazený/nástěnný/závěsný tubus pro 04-A00*-15
04-20003, W	vestavný/přisazený/nástěnný/závěsný tubus pro 04-A00*-20
04-20004, W	vestavný/přisazený/nástěnný/závěsný tubus pro 04-A00*-25
04-20005, W	vestavný/přisazený/nástěnný/závěsný tubus pro 04-A00*-30
04-20006, W	vestavný/přisazený/nástěnný/závěsný tubus pro 04-A00*-35
04-20007, W	vestavný/přisazený/nástěnný/závěsný tubus pro 04-A00*-40

Poznámky

Barva příslušenství



Kód	Popis
04-00200, N	spoj přímý



Kód	Popis
04-20900, F	sada pro vestavbu závěsného profilu jako bezrámečková montáž

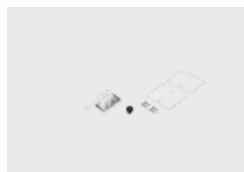

Kód	Popis
04-20100, W	2xkoncovka - kov, 3pól.svorkovnice, průchodka

Poznámky

Barva příslušenství



Kód	Popis
04-20101, W	2xkoncovka - kov, 5pól.svorkovnice, průchodka

Poznámky

Barva příslušenství

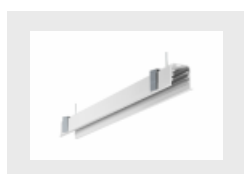

Kód	Popis
04-00001, W	vestavný tubus pro svítidla 04-A00*-10
04-00002, W	vestavný tubus pro svítidla 04-A00*-15
04-00003, W	vestavný tubus pro svítidla 04-A00*-20
04-00004, W	vestavný tubus pro svítidla 04-A00*-25
04-00005, W	vestavný tubus pro svítidla 04-A00*-30
04-00006, W	vestavný tubus pro svítidla 04-A00*-35
04-00007, W	vestavný tubus pro svítidla 04-A00*-40
04-00008, W	vestavný tubus pro svítidla 04-A00*-40 + 04-A00*-20
04-00009, W	vestavný tubus pro svítidla 2x 04-A00*-40

Poznámky

Barva příslušenství





Kód	Popis
04-21303, W	závěsný modul pro lištová svítidla; l = 1122mm
04-21307, W	závěsný modul pro lištová svítidla; l = 2242mm

Poznámky

Barva příslušenství



Kód	Popis
04-00100, W	2xkoncovka - kov, 3pól.svorkovnice, průchodka

Poznámky

Barva příslušenství



Kód	Popis
04-00101, W	2xkoncovka - kov, 5pól.svorkovnice, průchodka

Poznámky

Barva příslušenství



Kód	Popis
04-01200, F	příslušenství k demontáži el. modulu z profilu



Kód	Popis
00-20700, W	2 ks úchytu na stěnu Lipo/Lina









Poznámky

Barva příslušenství





Legenda





Typ montáže

	Vestavné svítidlo		NásNástěnné svítidlo
	Polovestavné svítidlo		Závěsné svítidlo
	Přisazené svítidlo		Stojací svítidlo
	Lištové svítidlo		Stolní svítidlo









Typ vyzařování

	Přímo svítící svítidlo
	Přímo-nepřímo svítící svítidlo
	Nepřímo svítící svítidlo

Speciální zdroje

	Tunable White nastavení teploty chromatičnosti		RealWhite věrné zobrazení bílé barvy
	RealColour věrné zobrazení barev, Ra≥97		StrongColour zvýraznění jedné barvy

Symbole a značka

	Svítidlo třídy I (přístupné vodivé části jsou připojeny na ochranný vodič)
	Svítidlo třídy II (ochrana před úrazem elektrickým proudem je založena na dvojité nebo zesílené izolaci)
	Svítidlo třídy III (ochrana před úrazem elektrickým proudem se zakládá na napájení bezpečným malým napětím SELV)
	Evropská značka shody, která vyjadřuje shodu vlastností výrobku se všemi harmonizovanými normami a předpisy Evropského společenství, které pro něj platí
	Svítidla jsou certifikována dle evropského systému ENEC
	Doporučená velikost montážního otvoru
	IP kód označující stupeň ochrany
	Eurasijská značka shody

09-501I-20GGE/840, W

09-501I-20GGE/840, W

09-501I-20GGE/840, W

09-501I-20GGE/840, W

Optický systém

Elektrické zapojení svítidla

Barevné provedení









Optický systém

C	Čirý kryt	L	Hladký hliníkový reflektor
D	Asymetrický reflektor	M	Matná parabolická hliníková mřížka
E	Leštěná parabolická hliníková mřížka, vyšší účinnost	S	Úzký vyzařovací úhel – SPOT
F	Široký vyzařovací úhel – FLOOD	U	Střední vyzařovací úhel – MEDIUM
I	Mikroprisma	W	Velmi široký vyzařovací úhel
K	Opálový difusor		

Elektrické zapojení svítidla

D	Stmívatelné DALI	P	Čidlo a elektronický předřadník
E	Předřadník nestmívatelný	T	Stmívatelné tlačítkem
M	Elektronický předřadník nestmívatelný s 1h nouzí	TD	Stmívatelné DALI nebo tlačítkem
M3	Elektronický předřadník nestmívatelný s 3h nouzí	U	Svítidlo stmívatelné s ovládáním na svítidle

Barevné provedení

W	 Bílá	B	 Černá	S	 Stříbrná
1021	 RAL 1021	3000	 RAL 3000	6021	 RAL 6021
7006	 RAL 7006	7045	 RAL 7045		