



Rodina

Gatu

Když vezmeme jednoduchý design a přidáme funkčnost, dostaneme svítidla rodiny Gatu. Vestavné svítidlo s výklopným reflektorem natočíte podle potřeby na požadovaný předmět. Osvětlení obsahuje kromě vysoce svítících LED s podáním barev Ra>80 či Ra>90 i široké spektrum světelných zdrojů. Technologie RealWhite zdůrazní bílou, StrongColour akcentuje vybranou barvu a Realcolour s extrémně vysokým podáním barev Ra>97 podtrhne vlastní barvu. Nasvícený předmět tak vypadá ještě lákavěji, a proto se osvětlení Gatu hodí do obchodních i kulturních prostor, autosalónů či výloh obchodů.

Typ montáže	Vestavné
Typ vyzařování	Přímé
Barva svítidla	Černá, Stříbrná, Bílá
Teplota chromatičnosti	3000 K teplá bílá, 4000 K studená bílá, 2700 - 6500K míchání barev, 3500 K neutrální bílá, Maso, Pečivo, Ovoce, Stříbro
Materiál	Plech
Světelný zdroj	LED MODUL
Typ LED	Strong Colour, Real Colour, Real White, Tunable White
MacAdam zdroje	3
Zapojení svítidla	ON/OFF DALI Další druhy stmívání Nastavitelná bílá
Životnost	L80/B20, L80/B10 50 000 hodin
Záruka	60 měsíců

Varianty svítidel rodiny Gatu

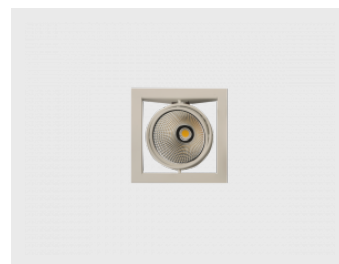
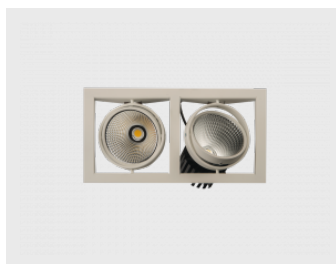

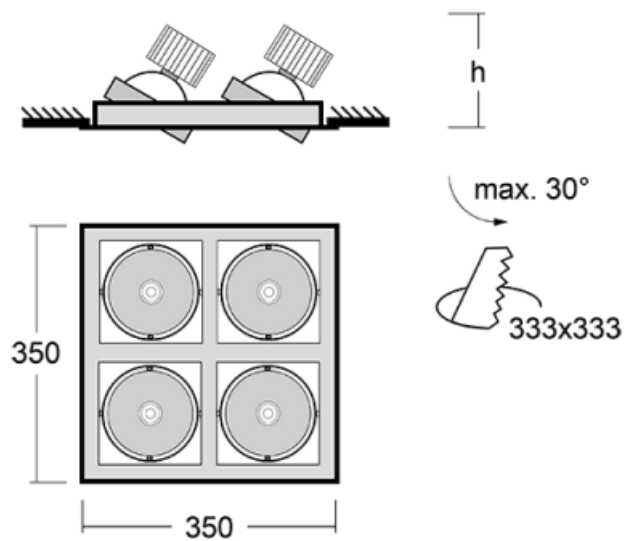
Gatu

Montáž

Typ vyzařování

Energetická třída

A++, A+, A

Certifikační značky



Kód svítidla	Rozměry l/w/h (mm)	Příkon svítidla (W)	Světelný tok (lm)	Teplota chromatičnosti (K)	UGR
21-001F-40GDE/840, W	350 × 95 × 350	9.7	1280	4000	< 15.3
21-001F-40GGE/840, W	350 × 95 × 350	15.2	1990	4000	< 17
21-001F-40GHE/840, W	350 × 95 × 350	23.6	2870	4000	< 18.5

Uvedené kódy reprezentují bílé svítidlo s teplotou chromatičnosti 4000K a středně širokým vyzařovacím úhlem.

Poznámky	Úhel vyzařování	24-62, 24, 41, 62
	Barva svítidla	● ● ●
	Teplota chromatičnosti	3000 K teplá bílá 4000 K studená bílá 3500 K neutrální bílá Maso Pečivo Ovoce Stříbro
	Optický systém	Reflektor
	Zapojení svítidla	ON/OFF DALI Další druhy stmívání
	Ra	65 80 90 95 97

Svítidla jsou dodávána kompletní.

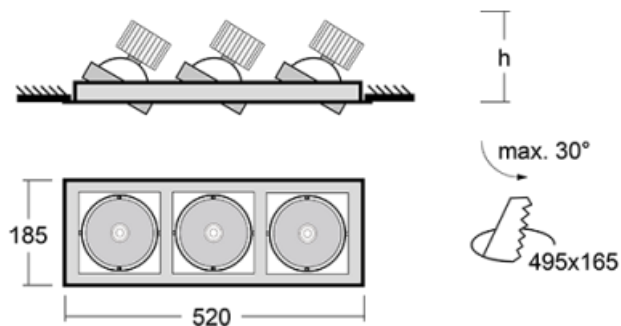
Gatu



Montáž



Typ vyzařování



Energetická třída

A++, A+, A

Certifikační značky





Kód svítidla	Rozměry l/w/h (mm)	Příkon svítidla (W)	Světelný tok (lm)	Teplota chromatičnosti (K)	UGR
21-001F-30GDE/840, W	520 × 95 × 185	9.7	1280	4000	< 15.3
21-001F-30GGE/840, W	520 × 95 × 185	15.2	1990	4000	< 17
21-001F-30GHE/840, W	520 × 95 × 185	23.6	2870	4000	< 18.5

Uvedené kódy reprezentují bílé svítidlo s teplotou chromatičnosti 4000K a středně širokým vyzařovacím úhlem.

Poznámky	Úhel vyzařování	24-62, 24, 41, 62
	Barva svítidla	● ● ●
	Teplota chromatičnosti	3000 K teplá bílá 4000 K studená bílá 3500 K neutrální bílá
		Maso Pečivo Ovoce Stříbro
	Optický systém	Reflektor
	Zapojení svítidla	ON/OFF DALI Další druhy stmívání
	Ra	65 80 90 95 97

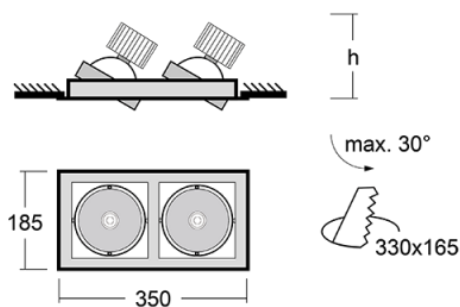
Svítidla jsou dodávána kompletní.

Gatu

Montáž	Typ vyzařování
	
Energetická třída	Certifikační značky
A++, A+, A	CE

Kód svítidla	Rozměry l/w/h (mm)	Příkon svítidla (W)	Světelný tok (lm)	Teplota chromatičnosti (K)	UGR
21-001F-20GDE/840, W	350 × 95 × 185	9.7	1280	4000	< 15.3
21-001F-20GGE/840, W	350 × 95 × 185	15.2	1990	4000	< 17
21-001F-20GHE/840, W	350 × 95 × 185	23.6	2870	4000	< 18.5
21-001F-20GIE/840, W	350 × 115 × 185	37.2	4090	4000	< 19.4
21-001F-20GJE/840, W	350 × 125 × 185	41.7	4750	4000	< 19.9

Uvedené kódy reprezentují bílé svítidlo s teplotou chromatičnosti 4000K a středně širokým vyzařovacím úhlem.

Poznámky	Úhel vyzařování	24-62, 24, 41, 62
	Barva svítidla	
	Teplota chromatičnosti	3000 K teplá bílá 4000 K studená bílá 2700 - 6500K míchání barev 3500 K neutrální bílá Maso Pečivo Ovoce Stříbro
	Optický systém	Reflektor
	Zapojení svítidla	ON/OFF DALI Další druhy stmívání Nastavitelná bílá
	Ra	65 80 90 95 97

Svítidla jsou dodávána kompletní.

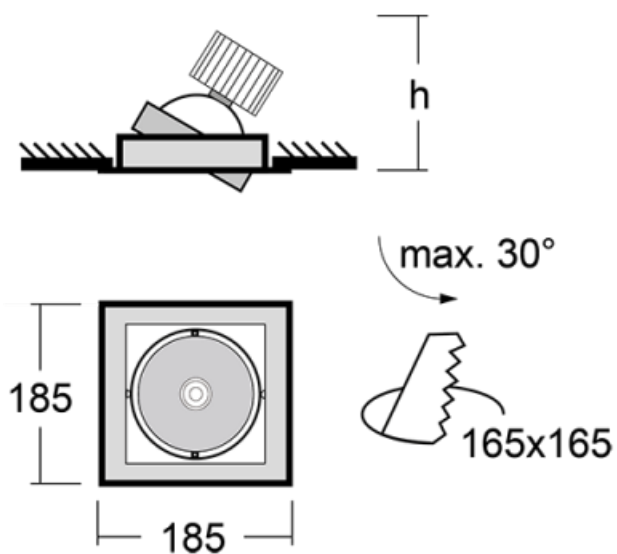
Gatu

Montáž

Typ vyzařování

Energetická třída

A++, A+, A

Certifikační značky

Kód svítidla	Rozměry l/w/h (mm)	Příkon svítidla (W)	Světelný tok (lm)	Teplota chromatičnosti (K)	UGR
21-001F-10GDE/840, W	185 × 95 × 185	9.7	1280	4000	< 15.3
21-001F-10GGE/840, W	185 × 95 × 185	15.2	1990	4000	< 17
21-001F-10GHE/840, W	185 × 95 × 185	23.6	2870	4000	< 18.5
21-001F-10GIE/840, W	185 × 115 × 185	37.2	4090	4000	< 19.4
21-001F-10GJE/840, W	185 × 125 × 185	41.7	4750	4000	< 19.9









Uvedené kódy reprezentují bílé svítidlo s teplotou chromatičnosti 4000K a středně širokým vyzařovacím úhlem.

Poznámky	Úhel vyzařování	24-62, 24, 41, 62
	Barva svítidla	
	Teplota chromatičnosti	3000 K teplá bílá 4000 K studená bílá 2700 - 6500K míchání barev 3500 K neutrální bílá Maso Pečivo Ovoce Stříbro
	Optický systém	Reflektor
	Zapojení svítidla	ON/OFF DALI Další druhy stmívání Nastavitelná bílá
	Ra	65 80 90 95 97



Svítidla jsou dodávána kompletní.

Legenda





Typ montáže

	Vestavné svítidlo		NásNástěnné svítidlo
	Polovestavné svítidlo		Závěsné svítidlo
	Přisazené svítidlo		Stojací svítidlo
	Lištové svítidlo		Stolní svítidlo









Typ vyzařování

	Přímo svítící svítidlo
	Přímo-nepřímo svítící svítidlo
	Nepřímo svítící svítidlo

Speciální zdroje

	Tunable White nastavení teploty chromatičnosti		RealWhite věrné zobrazení bílé barvy
	RealColour věrné zobrazení barev, Ra≥97		StrongColour zvýraznění jedné barvy

Symbyly a značka

	Svítidlo třídy I (přístupné vodivé části jsou připojeny na ochranný vodič)
	Svítidlo třídy II (ochrana před úrazem elektrickým proudem je založena na dvojité nebo zesílené izolaci)
	Svítidlo třídy III (ochrana před úrazem elektrickým proudem se zakládá na napájení bezpečným malým napětím SELV)
	Evropská značka shody, která vyjadřuje shodu vlastností výrobku se všemi harmonizovanými normami a předpisy Evropského společenství, které pro něj platí
	Svítidla jsou certifikována dle evropského systému ENEC
	Doporučená velikost montážního otvoru
	IP kód označující stupeň ochrany
	Eurasijská značka shody

09-501I-20GGE/840, W

09-501I-20GGE/840, W	Optický systém
09-501I-20GGE/840, W	Elektrické zapojení svítidla
09-501I-20GGE/840, W	Barevné provedení









Optický systém

C	Čirý kryt	L	Hladký hliníkový reflektor
D	Asymetrický reflektor	M	Matná parabolická hliníková mřížka
E	Leštěná parabolická hliníková mřížka, vyšší účinnost	S	Úzký vyzařovací úhel – SPOT
F	Široký vyzařovací úhel – FLOOD	U	Střední vyzařovací úhel – MEDIUM
I	Mikroprisma	W	Velmi široký vyzařovací úhel
K	Opálový difusor		

Elektrické zapojení svítidla

D	Stmívatelné DALI	P	Čidlo a elektronický předřadník
E	Předřadník nestmívatelný	T	Stmívatelné tlačítkem
M	Elektronický předřadník nestmívatelný s 1h nouzí	TD	Stmívatelné DALI nebo tlačítkem
M3	Elektronický předřadník nestmívatelný s 3h nouzí	U	Svítidlo stmívatelné s ovládáním na svítidle

Barevné provedení

W	 Bílá	B	 Černá	S	 Stříbrná
1021	 RAL 1021	3000	 RAL 3000	6021	 RAL 6021
7006	 RAL 7006	7045	 RAL 7045		