

- Světelný zdroj v tomto svítidle smí vyměnit pouze výrobce nebo jeho smluvní servisní technik nebo podobně kvalifikovaná osoba!
- The light source in this luminaire may be replaced only by the manufacturer or its contractual service technician or a similarly qualified person!
- Die Lichtquelle dieser Leuchte darf nur vom Hersteller oder einem von ihm beauftragten Servicetechniker oder einer vergleichbar qualifizierten Person ersetzt werden.
- Источник света данного светильника может быть заменен только производителем, уполномоченным им сервисным техником или специалистом с соответствующей квалификацией
- Montáž smí provádět pouze pracovník s odbornou elektrotechnickou kvalifikací. Před prováděním jakékoliv údržby vypněte přívod el. proudu.
- The installation may only be carried by authorised specialist. Always switch-off the power supply before carrying out any maintenance.
- Die Leuchtenmontage kann nur von autorisiertem Fachpersonal durchgeführt werden. Vor der beliebigen Wartungsausführung die Einspeisung abschalten.
- Установка светильников разрешена только квалифицированным электромонтером. Перед любым ремонтом или уходом за светильником необходимо выключить питание.

- Výrobce nenesie zodpovednosť za nesprávne zacházení s produktom.
- The manufacturer is not responsible for the incorrect use and assembly of its products.
- Der Hersteller trägt keine Verantwortung für eine falsche Verwendung des Produktes.
- Производитель не несет ответственности за неправильное обращение с продуктом.

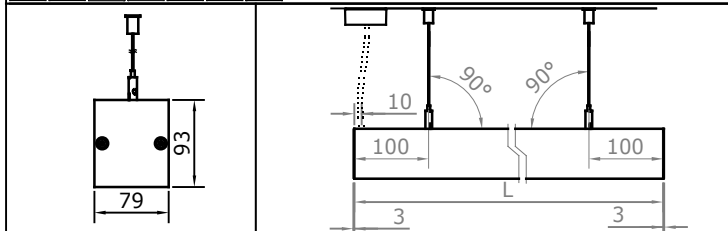

08-501*-10G*	L = 561mm
08-501*-15G*	L = 842mm
08-501*-20G*	L = 1122mm
08-501*-25G*	L = 1403mm
08-501*-30G*	L = 1683mm
08-501*-35G*	L = 1964mm
08-501*-40G*	L = 2244mm

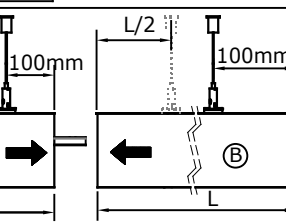
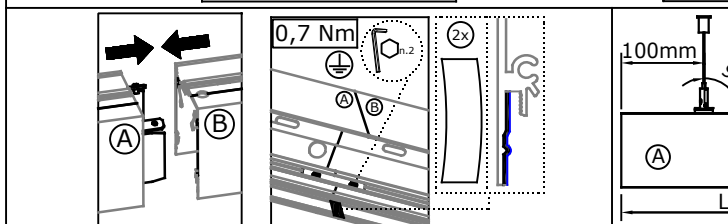
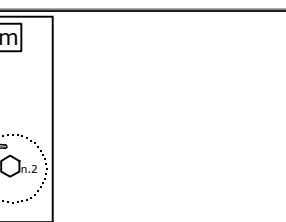
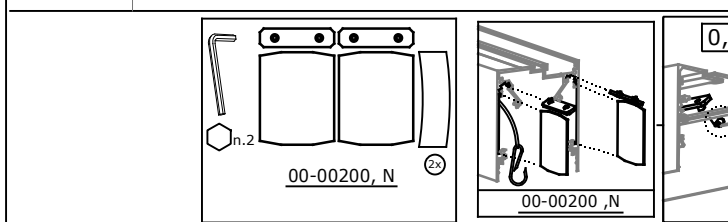
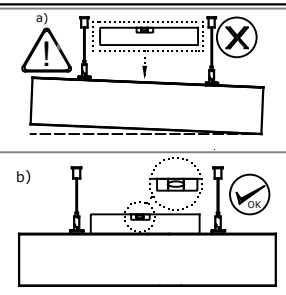
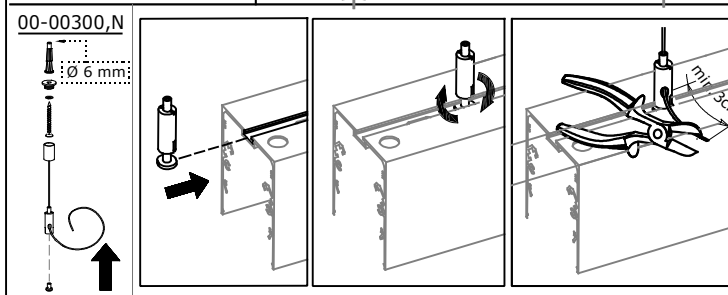

- (A) L > 2000mm = 3x 00-00300, N
- (B) L > 2000mm = 2x 00-00300, N

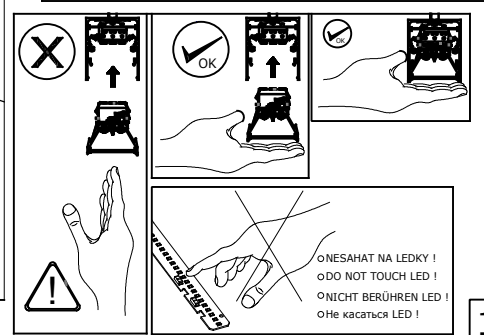
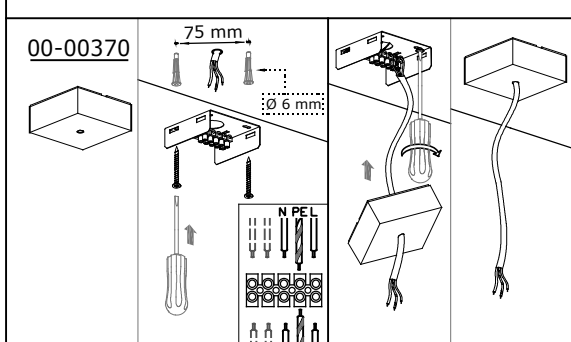

00-00500 - 20Gxx
00-00501 - 40Gxx

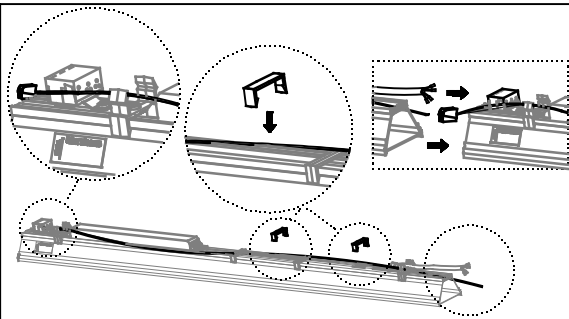
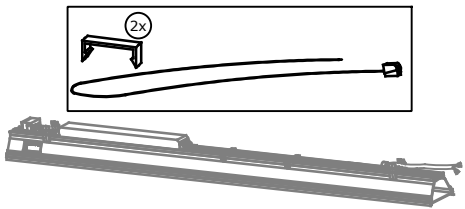

1. 2.

360°

OK

a) b) c)

N PE LI

MAX. 40mm

00-2010* 00-2010*

2

00-20100
00-20101

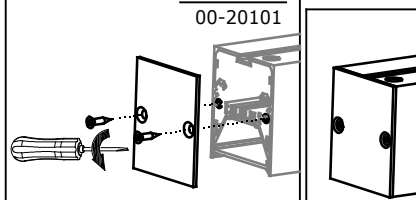

00-20102
00-20103

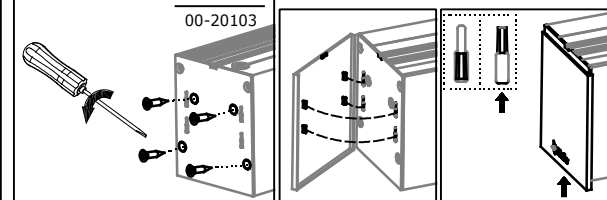

00-20900,F

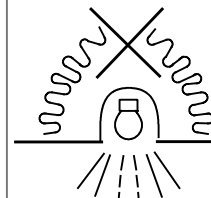
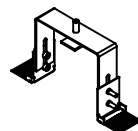

- Nepřekrývat svítidlo izolačním materiálem !
- Luminaire must not be covered with insulating material !
- Die Leuchte nicht mit Isoliermaterial überdecken !
- Не перекрывать светильник изоляционным материалом !

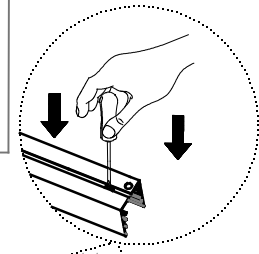

s = 80 mm

$L = x * L1 + 2 * 3 \text{ mm}$

min. 50 mm
min. 10 mm
max. 30 mm
min. 200 mm

Ø10 14 28.5 15 10 34.5 R2 Ø10 1/2 L

L > 2000 mm => 3 x

a) b) c) d) e)

* Tmelení
Doporučujeme akrylový tmel.

○ Cementing
We recommend acrylic sealant.

* Verkiten
Wir empfehlen Acrylkit.

* Замазку
Рекомендуем акриловую замазку.

00-01200,F

3